



VVF53..



VXF53..

ACVATIX™

2- и 3-ходовые клапаны с фланцевыми соединениями, PN 25

VVF53..
VXF53..

Из ряда клапанов с большим ходом штока

- Высокопроизводительные клапаны для сред с температурой от -20 до 220 °С
- Корпус изготовлен из высокопрочного чугуна EN-GJS-400-18-LT
- DN 15...150
- k_{vs} 50...400 м³/ч
- Фланцы типа 21, конструкция В
- Может быть оснащен электрогидравлическим приводом SAX.. или SKD.., SKB.., SKC..

Область применения

Котельные, тепловые пункты и холодильные установки, градирни, отопительные системы, приточные установки. В качестве управляющих или отсечных клапанов. Используются в закрытых или открытых гидравлических контурах (необходимо исключить появление кавитации).

Архангельск (8182)63-90-72
Астана +7(7172)727-132
Белгород (4722)40-23-64
Брянск (4832)59-03-52
Владивосток (423)249-28-31
Волгоград (844)278-03-48
Вологда (8172)26-41-59
Воронеж (473)204-51-73
Екатеринбург (343)384-55-89
Иваново (4932)77-34-06
Ижевск (3412)26-03-58
Казань (843)206-01-48

Калининград (4012)72-03-81
Калуга (4842)92-23-67
Кемерово (3842)65-04-62
Киров (8332)68-02-04
Краснодар (861)203-40-90
Красноярск (391)204-63-61
Курск (4712)77-13-04
Липецк (4742)52-20-81
Магнитогорск (3519)55-03-13
Москва (495)268-04-70
Мурманск (8152)59-64-93
Набережные Челны (8552)20-53-41

Нижний Новгород (831)429-08-12
Новокузнецк (3843)20-46-81
Новосибирск (383)227-86-73
Орел (4862)44-53-42
Оренбург (3532)37-68-04
Пенза (8412)22-31-16
Пермь (342)205-81-47
Ростов-на-Дону (863)308-18-15
Рязань (4912)46-61-64
Самара (846)206-03-16
Санкт-Петербург (812)309-46-40
Саратов (845)249-38-78

Смоленск (4812)29-41-54
Сочи (862)225-72-31
Ставрополь (8652)20-65-13
Тверь (4822)63-31-35
Томск (3822)98-41-53
Тула (4872)74-02-29
Тюмень (3452)66-21-18
Ульяновск (8422)24-23-59
Уфа (347)229-48-12
Челябинск (351)202-03-61
Череповец (8202)49-02-64
Ярославль (4852)69-52-93

Сводная таблица типов

	Клапаны PN 25 PN 16 ¹⁾ 	Приводы Ход штока Рабочее усилие Документ				SAX.. ²⁾		SKD.. ²⁾		SKB..		SKC..									
		Складской номер	DN	k _{vs} [м3/ч]	S _v	20 мм						40 мм									
						800 Н		1000 Н		2800 Н		2800 Н									
						N4501		N4561		N4664		N4566									
												Δp _s	Δp _{max}	Δp _s	Δp _{max}	Δp _s	Δp _{max}	Δp _s	Δp _{max}		
												[кПа]									
Жидкая среда	VVF53.15-0.16	S55208-V100	15	0.16	> 50	2500	1200	2500	1200	2500	1200	-	-								
	VVF53.15-0.2	S55208-V101	15	0.2																	
	VVF53.15-0.25	S55208-V102	15	0.25																	
	VVF53.15-0.32	S55208-V103	15	0.32																	
	VVF53.15-0.4	S55208-V104	15	0.4																	
	VVF53.15-0.5	S55208-V105	15	0.5																	
	VVF53.15-0.63	S55208-V106	15	0.63																	
	VVF53.15-0.8	S55208-V107	15	0.8																	
	VVF53.15-1	S55208-V108	15	1																	
	VVF53.15-1.25	S55208-V109	15	1.25																	
	VVF53.15-1.6	S55208-V110	15	1.6																	
	VVF53.15-2	S55208-V111	15	2																	
	VVF53.15-2.5	S55208-V112	15	2.5																	
	VVF53.15-3.2	S55208-V113	15	3.2																	
	VVF53.15-4	S55208-V114	15	4																	
	VVF53.20-6.3	S55208-V116	20	6.3	> 100	1600	2100	-	-	-	-	-	-								
	VVF53.25-5	S55208-V117	25	5																	
	VVF53.25-6.3	S55208-V118	25	6.3																	
	VVF53.25-8	S55208-V119	25	8																	
	VVF53.25-10	S55208-V120	25	10																	
	VVF53.32-16	S55208-V122	32	16																	
	VVF53.40-12.5	S55208-V123	40	12.5																	
	VVF53.40-16	S55208-V124	40	16																	
VVF53.40-20	S55208-V125	40	20																		
VVF53.40-25	S55208-V126	40	25																		
VVF53.50-31.5	S55208-V127	50	31.5	> 100	350	300	450	400	1200	1150	-	-									
VVF53.50-40	S55208-V128	50	40																		
VVF53.65-63 ³⁾	S55208-V129	65	63																		
VVF53.80-100 ³⁾	S55208-V130	80	100																		
VVF53.100-160 ³⁾	S55208-V131	100	160																		
VVF53.125-250 ³⁾	S55208-V132	125	250																		
VVF53.150-400	S55208-V133	150	400																		
VVF53.15-0.16	S55208-V100	15	0.16										> 50	-	-	2500	-	2500	1200	-	-
VVF53.15-0.2	S55208-V101	15	0.2																		
VVF53.15-0.25	S55208-V102	15	0.25																		
VVF53.15-0.32	S55208-V103	15	0.32																		
VVF53.15-0.4	S55208-V104	15	0.4																		
VVF53.15-0.5	S55208-V105	15	0.5																		
VVF53.15-0.63	S55208-V106	15	0.63																		
VVF53.15-0.8	S55208-V107	15	0.8																		
VVF53.15-1	S55208-V108	15	1																		
VVF53.15-1.25	S55208-V109	15	1.25																		
VVF53.15-1.6	S55208-V110	15	1.6																		
VVF53.15-2	S55208-V111	15	2																		
VVF53.15-2.5	S55208-V112	15	2.5																		
VVF53.15-3.2	S55208-V113	15	3.2																		
VVF53.15-4 ⁵⁾	S55208-V114	15	3.6	> 100	-	-	-	-	-	-	-										
VVF53.20-6.3 ⁵⁾	S55208-V116	20	5																		
VVF53.25-5	S55208-V117	25	5																		
VVF53.25-6.3	S55208-V118	25	6.3																		
VVF53.25-8	S55208-V119	25	8																		
VVF53.25-10 ⁵⁾	S55208-V120	25	8																		
VVF53.32-16 ⁵⁾	S55208-V122	32	15																		
VVF53.40-12.5	S55208-V123	40	12.5																		
VVF53.40-16	S55208-V124	40	16																		
VVF53.40-20	S55208-V125	40	20																		
VVF53.40-25 ⁵⁾	S55208-V126	40	23																		

Клапаны PN 25 PN 16 ¹⁾	Приводы Ход штока Рабочее усилие Документ				SAX.. ²⁾		SKD.. ²⁾		SKB..		SKC..							
	Складской номер	DN	k _{vs} [м ³ /ч]	S _v	20 мм				40 мм									
					800 Н		1000 Н		2800 Н		2800 Н							
					Δp _s	Δp _{max}	Δp _s	Δp _{max}	Δp _s	Δp _{max}	Δp _s	Δp _{max}						
					[кПа]													
	VVF53.50-31.5	S55208-V127	50	31.5														
	VVF53.50-40	S55208-V128	50	40						600								
Пар ⁴⁾	VVF53.65-63	S55208-V129	65	63	> 100	-	-	-	-	-	-	2500						
	VVF53.80-100	S55208-V130	80	100									1000					
	VVF53.100-160 ⁵⁾	S55208-V131	100	150									750					
	VVF53.125-250 ⁵⁾	S55208-V132	125	220									500					
	VVF53.150-400 ⁵⁾	S55208-V133	150	360									300					
												200						
Жидкая среда		Складской номер	DN	k _{vs} [м ³ /ч]	S _v	Δp _{max} [кПа]												
						A → AB	AB → A	A → AB	AB → A	A → AB	AB → A	A → AB	AB → A					
						B	B	B	B	B	B	B	B					

¹⁾ Характеристика клапана для значения k_{vs} = 63 м³/ч при 90% открытии;

k_{vs} = 100, 160, 200 и 250 м³/ч при 80% открытии и

k_{vs} = 315 м³/ч при открытии 70% оптимизированы для максимального объёмного расхода

²⁾ В случае с паром использовать в противоположном направлении потока.

³⁾ Пониженное значение k_{vs}.

DN = Номинальный размер

k_{vs} = Номинальный расход холодной воды (5...30 °С) через полностью открытый клапан (H₁₀₀) при перепаде давления 100 кПа (1 бар)

S_v = Регулирующая способность

Δp_s = Допустимый максимальный перепад давления, при котором клапан с приводом гарантированно закроется под воздействием давления

Δp_{max} = Допустимый максимальный перепад давления на перепуске клапана, на всем диапазоне управления, для клапана с приводом.

Примечание

Если применяется обогреватель штока при температуре носителя ниже минус 5 °С, сальник должен быть заменён. В этом случае сальник заказывается отдельно. (Складской номер 4 284 8806 0).

Оформление заказа

Пример

Номер изделия	Складской номер	Описание
VXF43.65-63	S55206-V115	3-ходовой клапан, фланцевый, PN 16
SKC32.60	SKC32.60	Электрогидравлический привод

Доставка

Клапаны, приводы и аксессуары пакуются и доставляются как отдельные элементы.

Примечание

Ответные фланцы, болты и уплотнительные элементы должны быть приобретены у третьей стороны.

Запасные части, ревизия-номер

Смотрите страницу 14

Комбинации оборудования

Номер изделия	Описание	Ход штока	Рабочее усилие	Рабочее напряжение	Управляющий сигнал	Время срабатывания возвратной пружины	Время позиционирования	Светодиод	Ручной привод	Дополнительные функции		
SAX31.00	S55150-A105	20 мм	800 Н	AC 230 В	3-точечный	-	120 с	-	Надавливать и фиксировать	1)		
SAX31.03	S55150-A106						30 с			2), 3)		
SAX61.03	S55150-A100				3-точечный		120 с			-	Надавливать и фиксировать	1)
SAX61.03U	S55150-A100-A100						30 с					
SAX81.00	S55150-A102						120 с					
SAX81.03	S55150-A103	20 мм	1000 Н	AC 230 В	3-точечный	-	120 с	-	Надавливать и фиксировать	1)		
SAX81.03U	S55150-A103-A100						30 с					
SKD32.21	SKD32.21	20 мм	1000 Н	AC 230 В	3-точечный	-	8 с	-		1)		
SKD32.50	SKD32.50						120 с					
SKD32.51	SKD32.51						8 с					
SKD60	SKD60			AC 24 В	0...10 В 4...20 мА 0...1000 Ω	-	15 с	Открытие: 30 с Закрытие: 15 с	✓	Поворотный, позиция фиксируется	2)	
SKD62	SKD62											
SKD62U	SKD62U											
SKD62UA	SKD62UA											
SKD82.50	SKD82.50			AC 24 В	3-точечный	-	-	120 с	-		1)	
SKD82.50U	SKD82.50U											
SKD82.51	SKD82.51											
SKD82.51U	SKD82.51U											
SKB32.50	SKB32.50	20 мм	2800 Н	AC 230 В	3-точечный	-	120 с	-		1)		
SKB32.51	SKB32.51											
SKB60	SKB60			AC 24 В	0...10 В 4...20 мА 0...1000 Ω	-	10 с	Открытие: 120с Закрытие: 10 с	✓	Поворотный, позиция фиксируется	2)	
SKB62	SKB62											
SKB62U	SKB62U											
SKB62UA	SKB62UA			3-точечный	-	-	120 с	-			1)	
SKB82.50	SKB82.50											
SKB82.50U	SKB82.50U											
SKB82.51	SKB82.51	AC 24 В	3-точечный	-	10 с	120 с	-			1)		
SKB82.51U	SKB82.51U											
SKC32.60	SKC32.60	40 мм	2800 Н	AC 230 В	3-точечный	-	120 с	-		1)		
SKC32.61	SKC32.61											
SKC60	SKC60			AC 24 В	0...10 В 4...20 мА 0...1000 Ω	-	20 с	Открытие: 120с Закрытие: 20с	✓	Поворотный, позиция фиксируется	2)	
SKC62	SKC62											
SKC62U	SKC62U											
SKC62UA	SKC62UA			3-точечный	-	-	120 с	-			1)	
SKC82.60	SKC82.60											
SKC82.60U	SKC82.60U											
SKC82.61	SKC82.61	AC 24 В	3-точечный	-	18 с	120 с	-			1)		
SKC82.61U	SKC82.61U											

1) Дополнительный выключатель, потенциометр

2) Обратная связь (положение), контроль ограничения хода, выбор характеристик клапана

3) Дополнительная последовательность управления, ограничение штока, и выбор рабочего направления.





Документация на изделие

- Инструкции по монтажу M4030 74 319 0749 0
- Базовая документация P4030 Содержит исходную информацию и технические базовые знания о клапанах

Техническая и механическая конструкция

На иллюстрациях приведена базовая конструкция клапанов.
Конструкционные элементы, такие как профиль плунжера, могут отличаться.

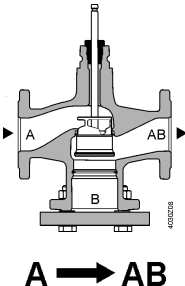
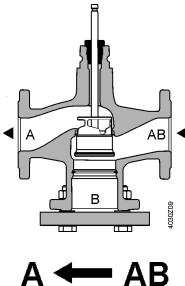

2-ходовые клапаны

 Жидкости	 Пар
 Закрытие против давления	 Закрытие по давлению
 <p style="text-align: center;">A → AB</p>	 <p style="text-align: center;">A ← AB</p>



Примечание

2-ходовые клапаны не станут 3-ходовыми после удаления заглушки!

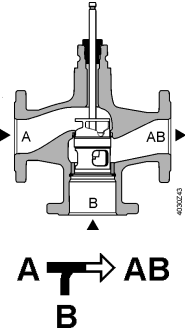
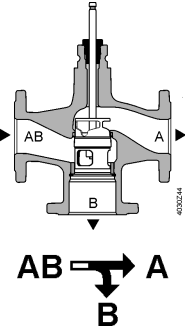
3-ходовые клапаны

 Жидкости	
 Смешивающий клапан (предпочтительно применять)	 Отводящий клапан
 <p style="text-align: center;">A T B → AB</p>	 <p style="text-align: center;">AB T B → A</p>

Аксессуары

Номер изделия	Складской номер	Описание	Примечание	
ASZ6.5	ASZ6.5	Обогреватель штока	Требуется при температуре среды ниже 0 °С	
ASZ6.6	S55845-Z108			
-	428488060	Сальник	При использовании клапанов из линейки V..F43.. с нагревателем штока и температуре среды менее -5 °С, сальник должен быть заменен.	

Тип адаптера	Заказной номер	Комплект болтов	Описание	VXF41..	
ALF41B15	S55845-Z110	4x M12x90mm	<p>Адаптер для замены 3-ходовых клапанов VXF41.. на VXF53..</p> <ul style="list-style-type: none"> Из-за того, что имеются различные размеры байпасного фланца Каждому заменяемому клапану требуется адаптер Адаптер поставляется с необходимым количеством болтов требуемого размера и гайками, а так же двумя подходящими плоскими уплотняющими элементами <p>Замена 3-ходовых клапанов VXF41..., DN 65...150 на 3-ходовые клапаны (документ H4404).</p>	DN 15	 <p>DN 15</p> <p>4030Z23</p>
ALF41B25	S55845-Z111	4x M12x90mm		DN 25	
ALF41B40	S55845-Z112	4x M16x90mm		DN 40	
ALF41B50	S55845-Z113	4x M16x90mm		DN 50	

Классификация

Таблица соотношений V/ P

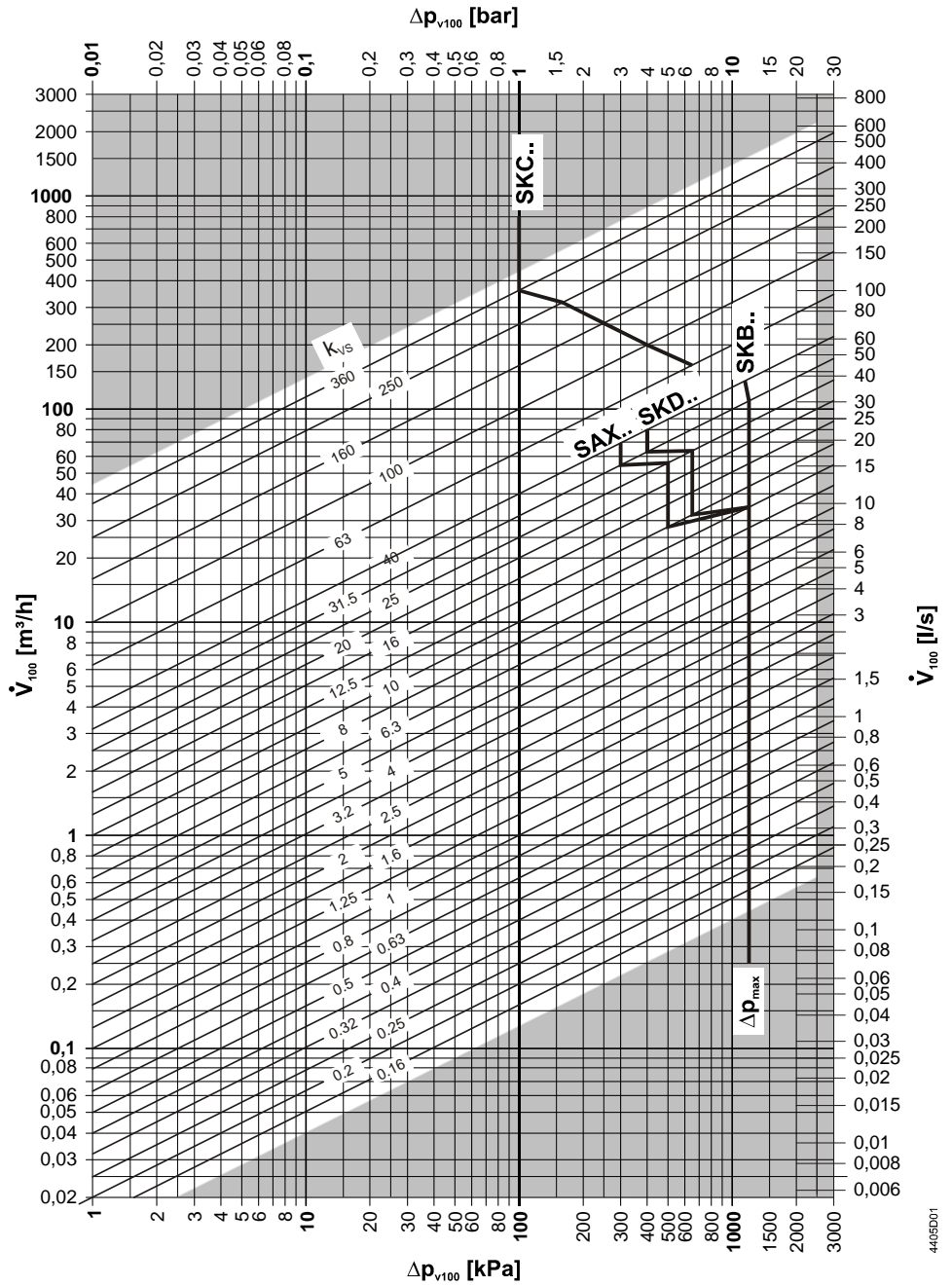

Значения Δp_{max} действительные для случая использования клапана в качестве смесительного. Значения Δp_{max} для случая работы клапана в качестве разделяющего, смотрите таблицу „Сводная таблица типов“ на стр.2. Значения Δp_{max} при $kvs = 16, DN 32$ таблицу „Сводная таблица типов“ на стр.2.

**Характеристики
клапанов
2-ходовые клапаны**

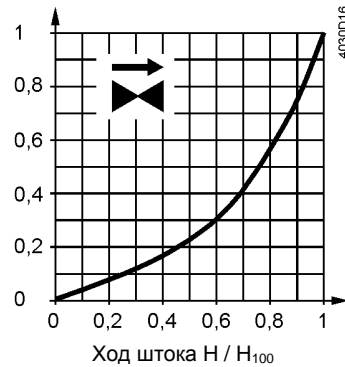

0...30%: Линейная
30...100%: Равнопроцентная
Для больших значений k_{vs} характеристика клапана оптимизирована на максимальный объемный расход k_{V100} .

Для клапанов из ряда:
VVF53.125-250
VVF53.150-400

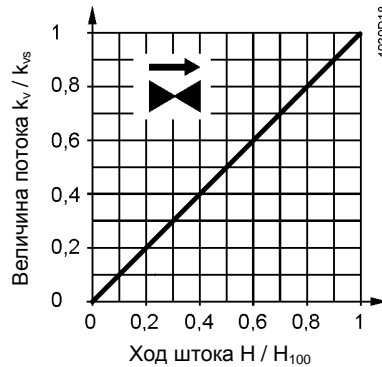

0...100%: Линейная

3-ходовые клапаны

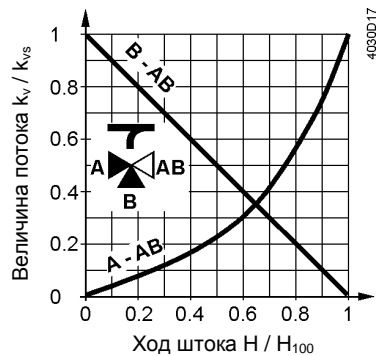

По направлению A-AB

0...30%: Линейная
30...100%: Равнопроцентная
Для больших значений k_{vs} характеристика клапана оптимизирована для максимального объемного расхода k_{V100} .

Байпас B-AB

0...100%: Линейная
Port AB = постоянный поток
Port A = изменяемый расход
Port B = байпас (изменяемый расход)

Смешение: Поток от порта A и порта B до порта AB

Отвод: Поток от порта AB до порта A и порта B

Для изделий из ряда:
VXF53.125-250
VXF53.150-400

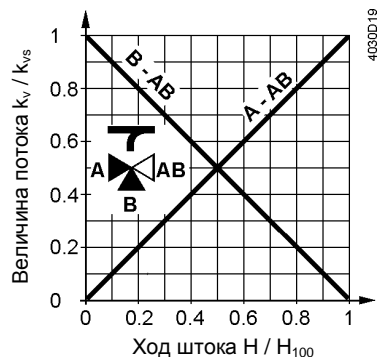

По направлению A-AB

0...100% Линейная

Байпас B-AB

0...100% Линейная

Рабочее давление и температура среды

Жидкости
при использовании V..F53..

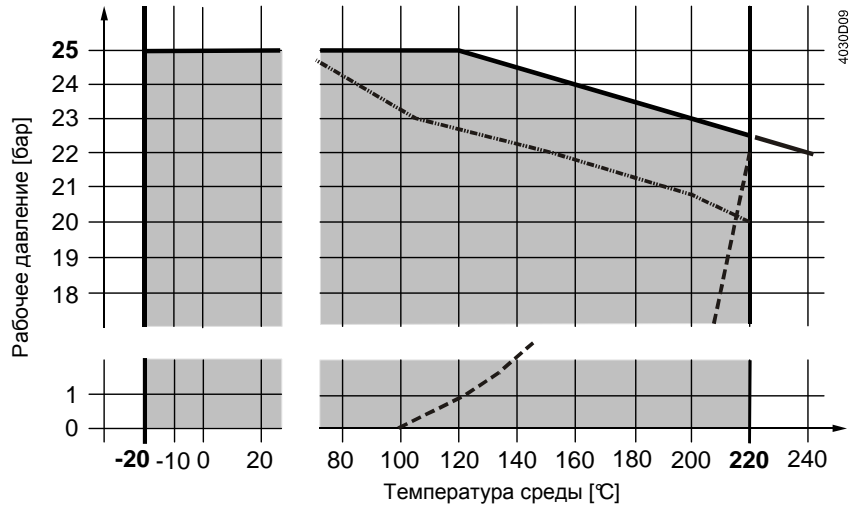

--- Кривая для насыщенного пара; пар образуется ниже этой линии
— · · Рабочее давление в соответствии EN 1092

Рабочее давление и рабочая температура в соответствии с ISO 7005, EN 1092 и EN 12284

Примечание

Все действующие местные директивы должны быть соблюдены

Насыщенный пар, перегретый пар
клапаны VVF53..

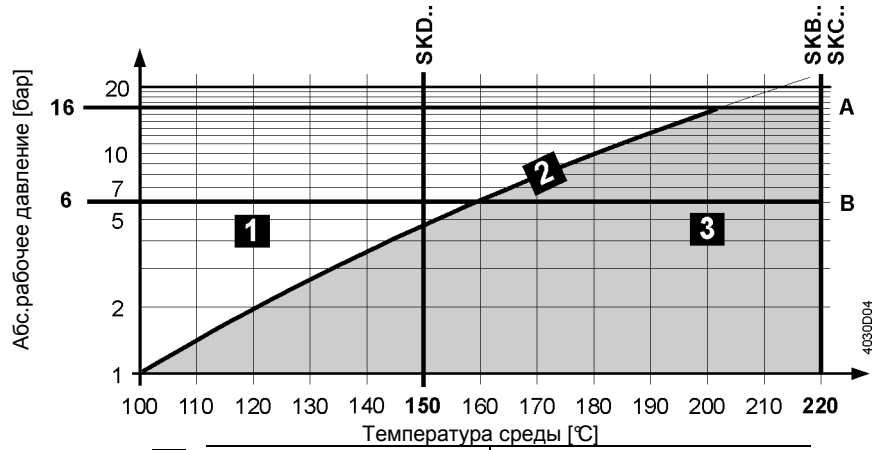

1	Влажный пар	Избегать
2	Насыщенный пар	Допустимо
3	Перегретый пар	
A	Докритическое соотношение давления	
B	Сверхкритическое соотношение давления	

Совместимость сред и диапазоны температур

Среды	Диапазон температур		Клапан		Примечание
	T _{min} [°C]	T _{max} [°C]	VVF53..	VXF53..	
Холодная вода	1	25	■	■	-
Горячая вода	1	130	■	■	-
Высокотемпературная вода ¹⁾	130	150	■	■	-
	150	180	■	■	-
	180	220	■	■	-
Вода с антифризом	-5	150	■	■	V..F53: При средней температуре ниже -5 °C, сальник должен быть заменен.
	-10	150	■	■	
	-20	150	■	■	
Охлаждающая вода ²⁾	1	25	■	■	-
Рассол	-5	150	■	■	V..F53: При средней температуре ниже -5 °C, сальник должен быть заменен.
	-10	150	■	■	
	-20	150	■	■	
Насыщенный пар ³⁾	100	150	■	-	-
	100	220	■	-	-
Перегретый пар ³⁾	120	150	■	-	-
	120	220	■	-	-
Теплопроводные масла	20	220	■	■	На основе минерального масла
Сверхчистая вода (деминерализованная и деионизированная)	1	150	-	-	

¹⁾ Отличие вследствие графика насыщенного пара

²⁾ Открытые контуры

³⁾ с паром работает с обратным направлением потока

Области применения

Области применения		Клапаны	
		VVF53..	VXF53..
Генерация	Котельные	■	■
	Пункты центрального отопления	■	-
	Охладительные установки	■	■
	градирни ¹⁾	■	■
Потребление	Системы отопления	■	■
	Воздушные калориферы	■	■

¹⁾ Открытые контуры

Заметки по инженерии

Место монтажа	Предпочтительно устанавливать клапаны на стороне обратки, т.к. там ниже температура и меньше нагрузка на сальник. Используйте клапаны из ряда VVF53.. с обратным направлением потока для пара.
Грязевой фильтр	Установите грязевой фильтр перед клапаном для обеспечения правильной работы и долговечности обслуживания клапана.
Кавитация	Удалите грязь, сварочную окалину и т.п. с поверхности клапанов и труб. Кавитацию можно исключить преднатягом и ограничением перепада давления на клапане, с учетом температуры среды.

Замечания по монтажу

Рабочее положение применимо для 2-х и 3-ходовых клапанов

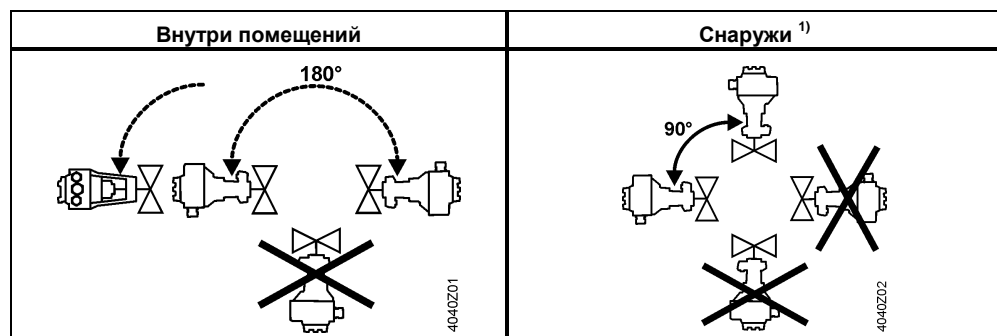

¹⁾ Только с погодным щитком ASK39.1 и приводами из ряда SAX..

Замечания по вводу в эксплуатацию



Примечание

Клапан можно использовать, только если привод и клапан правильно соединены.

Убедитесь в том что: шток привода и шток клапана соединены жестко во всех направлениях.

Проверка правильной работы

Клапан	Прямое направление A→AB	Байпас B→AB
Шток клапана выдвигается	Закрытие	Открытие
Шток клапана втягивается	Открытие	Закрытие

Замечания по техническому обслуживанию

Клапаны не нуждаются в техническом обслуживании.



При ремонте клапанов или приводов:

- Выключить насос и отключить источник питания
- Закрыть отсечные клапаны
- Полностью сбросить давление в трубопроводе и дождаться когда трубы полностью остынут

Утилизация



Если необходимо, отсоединить электрические провода.

При изготовлении клапана применены различные материалы, поэтому клапан должен быть разобран перед утилизацией. Особая обработка некоторых компонентов может потребоваться по закону или может быть целесообразна с экологической точки зрения.

Местное и действующее на данный момент законодательство должны быть соблюдены.

Гарантии

Выполнение гарантийных обязательств осуществляется только если клапаны используются вместе с приводами Сименс, перечень которых есть в "Комбинации оборудования", стр. 3.

Если применяются приводы стороннего производителя, то гарантийные обязательства Сименс аннулируются.

Технические данные

Функциональные данные	PN класс	PN 25
	Соединения	Фланцами
	Рабочее давление	См. раздел "Рабочее давление и температура среды".
	Характеристики клапана ¹⁾	См.раздел "Характеристики клапана", стр.7
	Норма утечки в прямом направлении	0...0.01% от значения k_{vs} (Класс IV)
	Норма утечки в направлении байпас	0.5...2% от значения k_{vs}
	Допустимые среды	См.таблицу «Совместимость сред и диапазоны температур»
	Температура среды	-20...220 °C ²⁾
	Диапазон изменения	>100
	Номинальный ход штока	До DN50 включительно:20 мм

		DN65 и более:40мм	
Материалы	Корпус клапана	EN-GJS-400-18-LT / P265GH	
	Заглушка	EN-GJS-400-18-LT / P265GH	
	Шток клапана, седло, плунжер	Нержавеющая сталь	
	Сальник	Нержавеющая сталь FEPM (без силикона)	
	Адаптер ALF41B..	Сталь S235JRG2	
Нормативы	Директива об оборудовании под давлением	PED 97/23/EC	
	Арматура под давлением	В соответствии с параграфом 1, разделом 2.1.4	
	Текущие среды группа 2	PN 25	
	Категория I, без CE сертификата, в соответствии со статьёй 3, раздела 3	в ≤ DN 40	
	Категория II, с CE сертификатом, идентификационный номер 0036	DN 125..150	
	PN класс	ISO 7268	
	Рабочее давление	ISO 7005, DIN EN 12284	
	Фланцы	ISO 7005	
	Длина фланцевых клапанов	DIN EN 558-1, line 1	
	Клапанная характеристика	VDI 2173	
	Величина утечки	В прямом и байпасном направлениях, в соответствии с EN 60534-4 / EN 1349	
	Подготовка воды	VDI 2035	
	Условия окружающей среды		
	Хранение: IEC 60721-3-1	Класс	1K3
		Температура	-15...+55 °C
		Относительная влажность	5...95% относительной влажности.
	Транспортировка: IEC 60721-3-2	Класс	2K3, 2M2
		Температура	-30...+65 °C
		Относительная влажность	<95% относительной влажности
	Эксплуатация: IEC 60721-3-3	Класс	3K5, 3Z11
		Температура	-15...+55 °C
Относительная влажность		5...95% относительной влажности	
Совместимость с окружающей средой	ISO 14001 (Окружающая среда) ISO 9001 (Качество) SN 36350 (Экологичные изделия)RL 2002/95/EG (RoHS)		
Размеры / Вес	Размеры	См. „Размеры“, page 2	
	Вес	См. „Размеры“, page 2	

¹⁾ Для некоторых рядов клапанов и клапанов с большим k_{vs} , характеристики оптимизированы под максимальный объёмный поток k_{V100}

2) При средней температуре ниже -5°C , уплотнение штока должно быть заменено. Уплотнение заказывается отдельно (Заказной номер: 4 284 8806 0).

Размеры

VVF53..

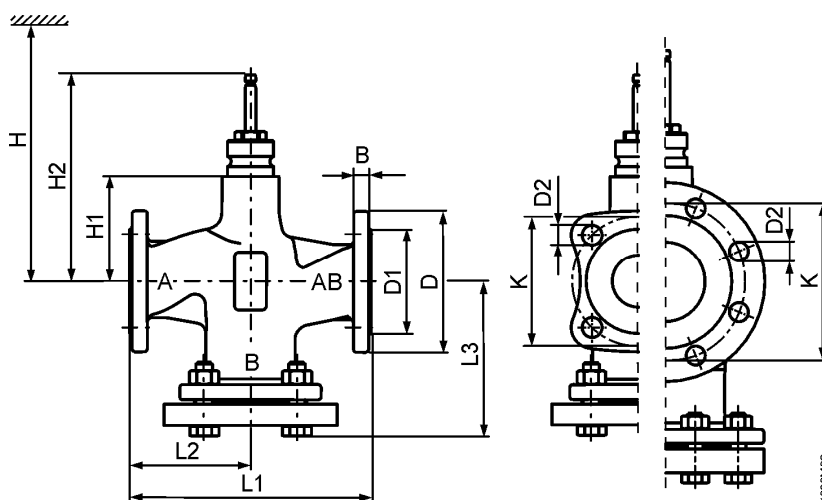

Номер изделия	DN	kg	B	Ø D	Ø D1	Ø D2	L1	L2	L3	Ø K	H1	H2	H			
													SAX..	SKD..	SKB..	SKC..
VVF53..	15	4.2	14	95	46	14 (4x)	130	65	87.5	65	63	159.5	505	563	638	-
	20	5.4	16	105	56	14 (4x)	150	75	99.5	75	63	144.4	505	563	638	-
	25	6.1	15	115	65	14 (4x)	160	80	104.5	85	63	159.5	505	563	638	-
	32	8.8	17	140	76	19 (4x)	180	90	119	100	60	156.5	502	560	635	-
	40	10.2	16	150	84	19 (4x)	200	100	129	110	60	156.5	502	560	635	-
	50	13.7	16	165	99	19 (4x)	230	115	146	125	100	196.5	542	600	675	-
	65	21.8	17	185	118	19 (8x)	290	145	178	145	115	231.5	-	-	-	690
	80	28.1	17	200	132	19 (8x)	310	155	190	160	115	231.5	-	-	-	690
	100	38	17	235	156	23 (8x)	350	175	212.5	190	146	262.5	-	-	-	721
	125	51.9	17	270	184	28 (8x)	400	200	242	220	159	275.5	-	-	-	734
150	74.1	17	297	211	28 (8x)	480	240	284	250	186.5	303	-	-	-	762	

VXF53..

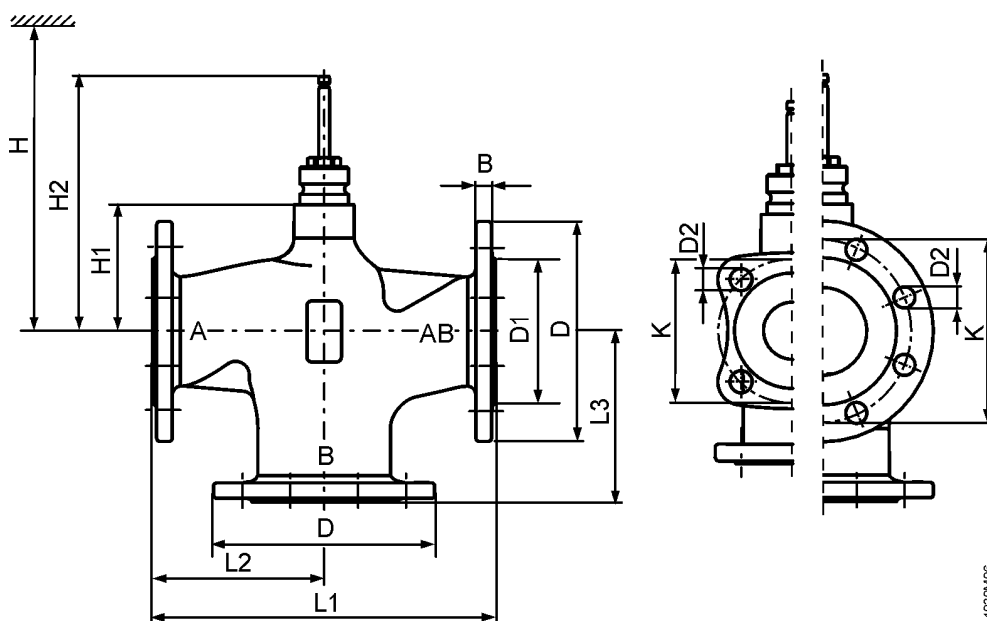

Номер изделия	DN	kg	B	Ø D	Ø D1	Ø D2	L1	L2	L3	Ø K	H1	H2	H			
													SAX..	SKD..	SKB..	SKC..
VXF53..	15	3.2	14	95	46	14 (4x)	130	65	65	65	63	159.5	505	563	638	-
	20	4.1	16	105	56	14 (4x)	150	75	75	75	63	159.5	505	563	638	-
	25	4.6	15	115	65	14 (4x)	160	80	80	85	63	159.5	505	563	638	-
	32	6.1	17	140	76	19 (4x)	180	90	90	100	60	156.5	502	560	635	-
	40	7.2	16	150	84	19 (4x)	200	100	100	110	60	156.5	502	560	635	-
	50	9.8	16	165	99	19 (4x)	230	115	115	125	100	196.5	542	600	675	-
	65	16.8	17	185	118	19 (8x)	290	145	145	145	115	231.5	-	-	-	690

80	21.2	17	200	132	19 (8x)	310	155	155	160	115	231.5	-	-	-	690
100	29	17	235	156	23 (8x)	350	175	175	190	146	262.5	-	-	-	721
125	39.7	17	270	184	28 (8x)	400	200	200	220	159	275.5	-	-	-	734
150	57	17	297	211	28 (8x)	480	240	240	250	186.5	303	-	-	-	762

Запасные части

Сальник штока

Номер изделия	DN	Складской номер	Комментарии
VVF53.. VXF53..	DN 15...150	74 284 0061 0	-
		4 284 8806 0	При использовании при температуре среды ниже -5 °С



Номера ревизий

Номер изделия	Начиная с ревизии.	Номер изделия	Начиная с ревизии
VVF53.15-0.16	..A	VXF53.15-1.6	..A
VVF53.15-0.2	..A	VXF53.15-2.5	..A
VVF53.15-0.25	..A	VXF53.15-4	..A
VVF53.15-0.32	..A	VXF53.20-6.3	..A
VVF53.15-0.4	..A	VXF53.25-6.3	..A
VVF53.15-0.5	..A	VXF53.25-10	..A
VVF53.15-0.63	..A	VXF53.32-16	..A
VVF53.15-0.8	..A	VXF53.40-16	..A
VVF53.15-1	..A	VXF53.40-25	..A
VVF53.15-1.25	..A	VXF53.50-40	..A
VVF53.15-1.6	..A	VXF53.65-63	..A
VVF53.15-2	..A	VXF53.80-100	..A
VVF53.15-2.5	..A	VXF53.100-160	..A
VVF53.15-3.2	..A	VXF53.125-250	..A
VVF53.15-4	..A	VXF53.150-400	..A
VVF53.20-6.3	..A		
VVF53.25-5	..A		
VVF53.25-6.3	..A		
VVF53.25-8	..A		
VVF53.25-10	..A		
VVF53.32-16	..A		
VVF53.40-12.5	..A		
VVF53.40-16	..A		
VVF53.40-20	..A		
VVF53.40-25	..A		
VVF53.50-31.5	..A		
VVF53.50-40	..A		
VVF53.65-63	..A		
VVF53.80-100	..A		
VVF53.100-160	..A		
VVF53.125-250	..A		
VVF53.150-400	..A		

Архангельск (8182)63-90-72
Астана +7(7172)727-132
Белгород (4722)40-23-64
Брянск (4832)59-03-52
Владивосток (423)249-28-31
Волгоград (844)278-03-48
Вологда (8172)26-41-59
Воронеж (473)204-51-73
Екатеринбург (343)384-55-89
Иваново (4932)77-34-06
Ижевск (3412)26-03-58
Казань (843)206-01-48

Калининград (4012)72-03-81
Калуга (4842)92-23-67
Кемерово (3842)65-04-62
Киров (8332)68-02-04
Краснодар (861)203-40-90
Красноярск (391)204-63-61
Курск (4712)77-13-04
Липецк (4742)52-20-81
Магнитогорск (3519)55-03-13
Москва (495)268-04-70
Мурманск (8152)59-64-93
Набережные Челны (8552)20-53-41

Нижний Новгород (831)429-08-12
Новокузнецк (3843)20-46-81
Новосибирск (383)227-86-73
Орел (4862)44-53-42
Оренбург (3532)37-68-04
Пенза (8412)22-31-16
Пермь (342)205-81-47
Ростов-на-Дону (863)308-18-15
Рязань (4912)46-61-64
Самара (846)206-03-16
Санкт-Петербург (812)309-46-40
Саратов (845)249-38-78

Смоленск (4812)29-41-54
Сочи (862)225-72-31
Ставрополь (8652)20-65-13
Тверь (4822)63-31-35
Томск (3822)98-41-53
Тула (4872)74-02-29
Тюмень (3452)66-21-18
Ульяновск (8422)24-23-59
Уфа (347)229-48-12
Челябинск (351)202-03-61
Череповец (8202)49-02-64
Ярославль (4852)69-52-93